



Ensayo

Nombre del Alumno: Aguilar López Jorge Alberto

Nombre del tema: Torre Administrativa

Parcial: I

Nombre de la Materia: Taller integral de la arquitectura

Nombre del profesor: Víctor Manuel Santiago Guillen

Nombre de la Licenciatura: Arquitectura

Cuatrimestre: 8

1

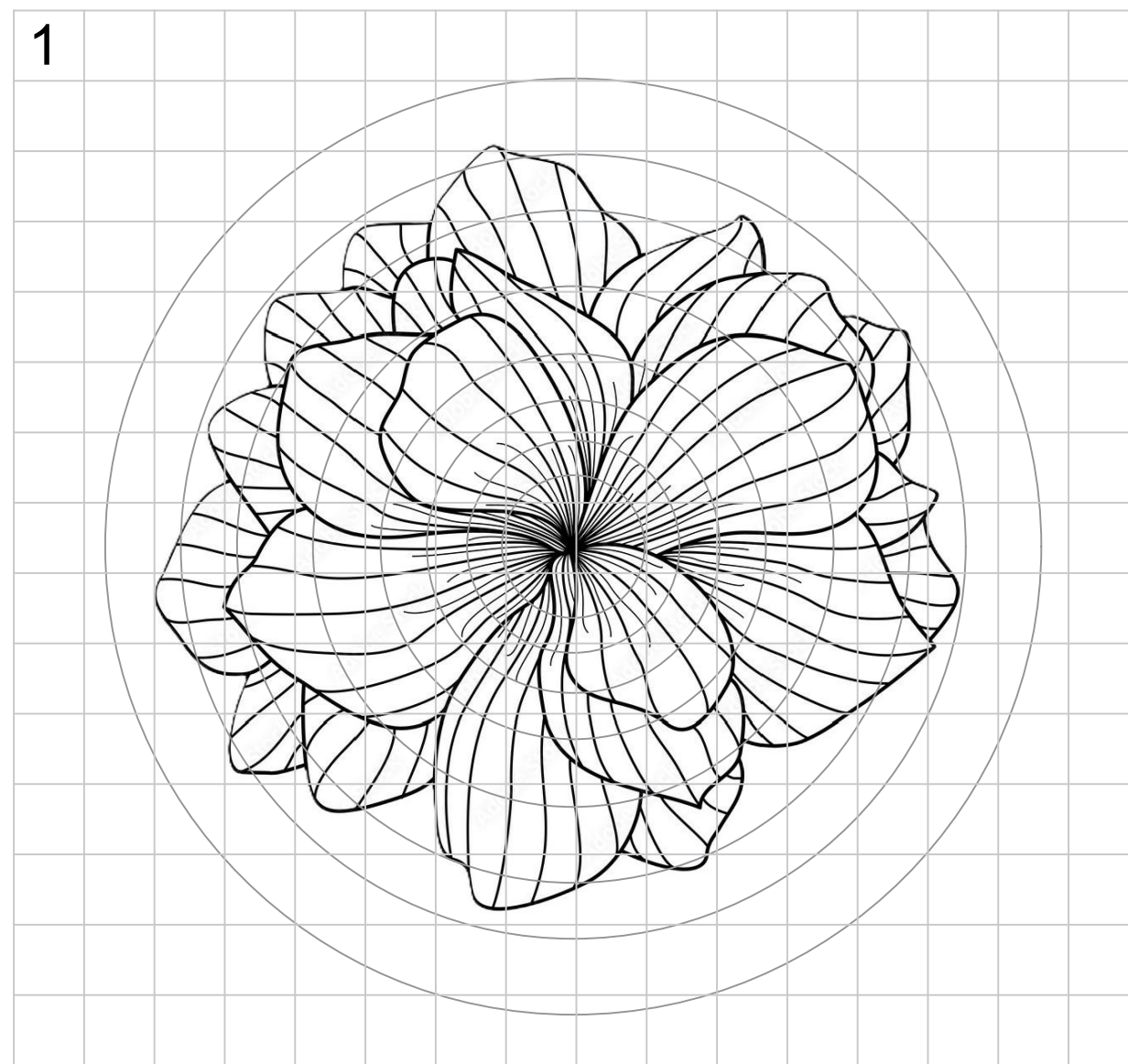

ANALISIS DEL CONCEPTO:

EL COCEPTO ESTA RELACIONADO A LA FLOR DE BROMELIA Y SUS EJES ADEMAS DE ESTAR INSPRIRADA EN LOS PATIOS CENTRALES TIPICOS DE COMITAN DE LA CUAL SE EXTRAE LA FORMA BASE DE LA TORRE

2

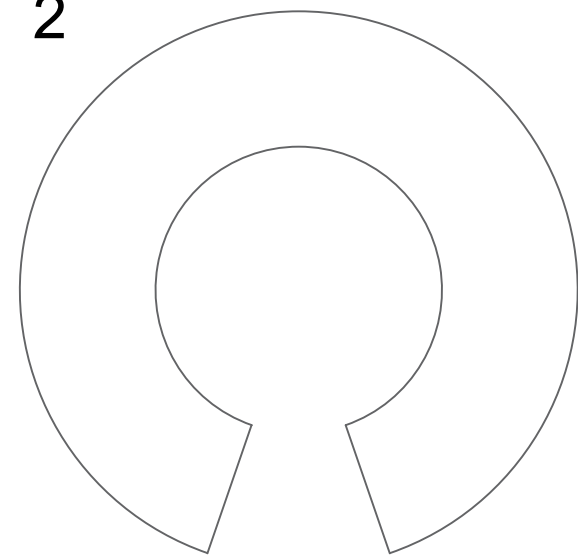

DESPUES DEL ANALISIS PREVIO SE EXTRAJO LA FORMA BASE DEL EDIFICIO EN PLANTA LOGANDO UNA FORMA CIRCULAR

PROPUESTA DE TORRE ADMINISTRATIVA

3

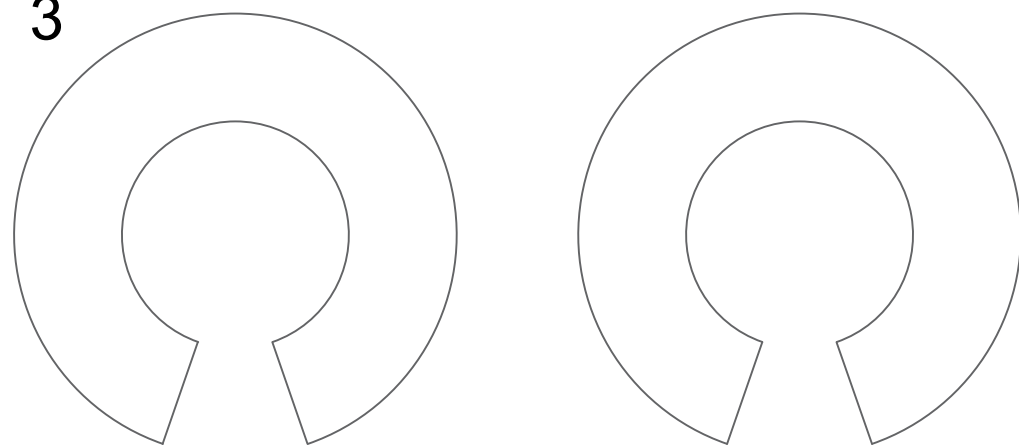

SE AGREGO UNA TORRE IGUAL A LA PRIMERA

4

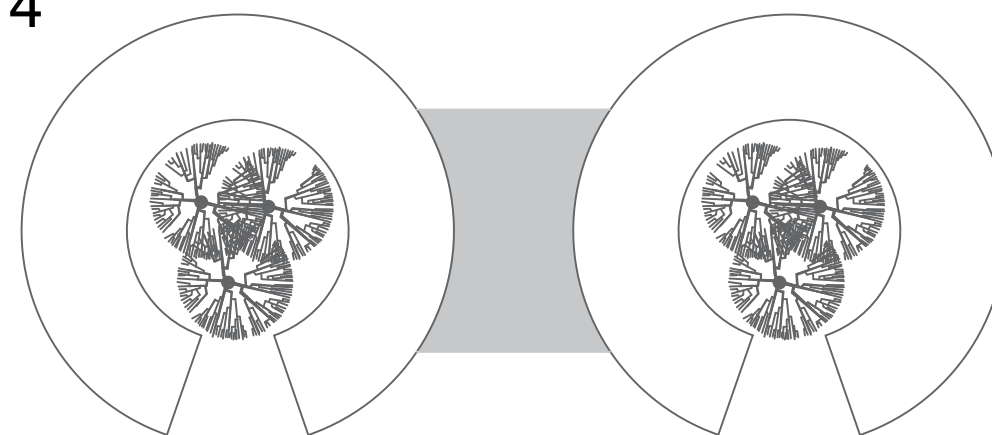

SE AGREGO UN PUENTE Y VEGETACION QUE UNE A LAS 2 TORRES

PROPUESTA DEL ESTACIONAMIENTO

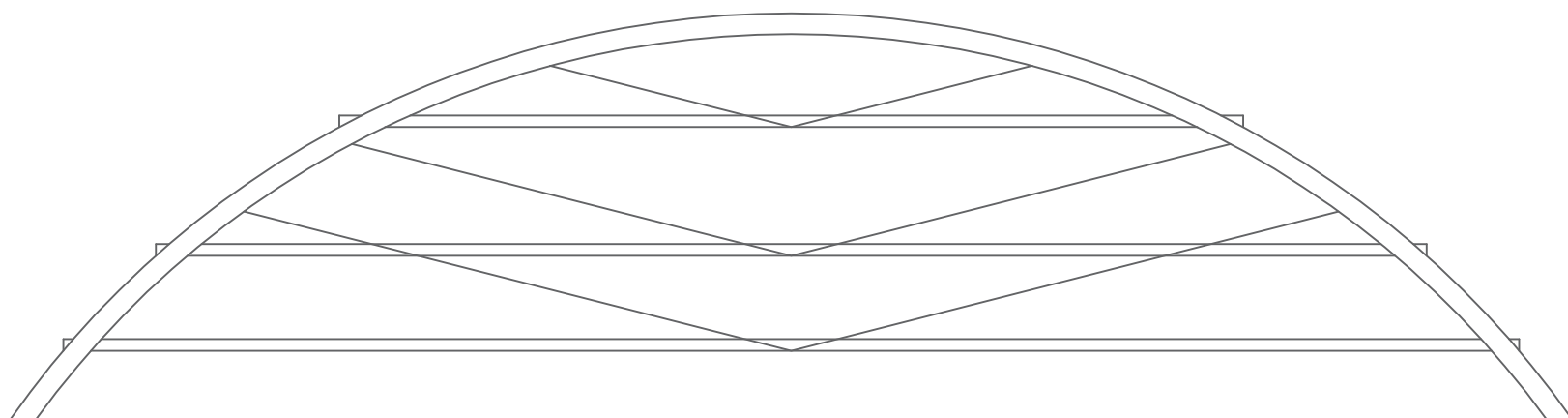

CROQUIS DE LOCALIZACIÓN



TALLER INTEGRAL DE ARQUITECTURA

VICTOR MANUEL SANTIAGO GUILLEN
ARQUITECTO

TORRE ADMINISTRATIVA

SUPERFICIES

SUPERFICIE DE TERRENO: 154.43m²

SUPERFICIE CONSTRUIDA: 126.17m²

INTEGRANTES

AGUILAR CANO ISAAC GABRIEL

AGUILAR LOPEZ JORGE ALBERTO

TREJO HIDALGO JOSE AMILCAR

LAMINA DE CONCEPTO

ESCALA:

1.100

METROS

PLANO:

01
01

CLAVE:

A-01

Medio Físico Natural:

en el terreno podemos apreciar el tipo de arboles y cuantos arboles ay dentro alrededor una de las entradas mas es una entrada de arboles en las banquetas acada cierta medida ay arboles cembrdos

se aprecia que eso esta mas en un solo lugar de ahi es pura graba y nada de arboles cambrados ni por naturaleza.

tambien al frente de el terreno ay un parque recreativo

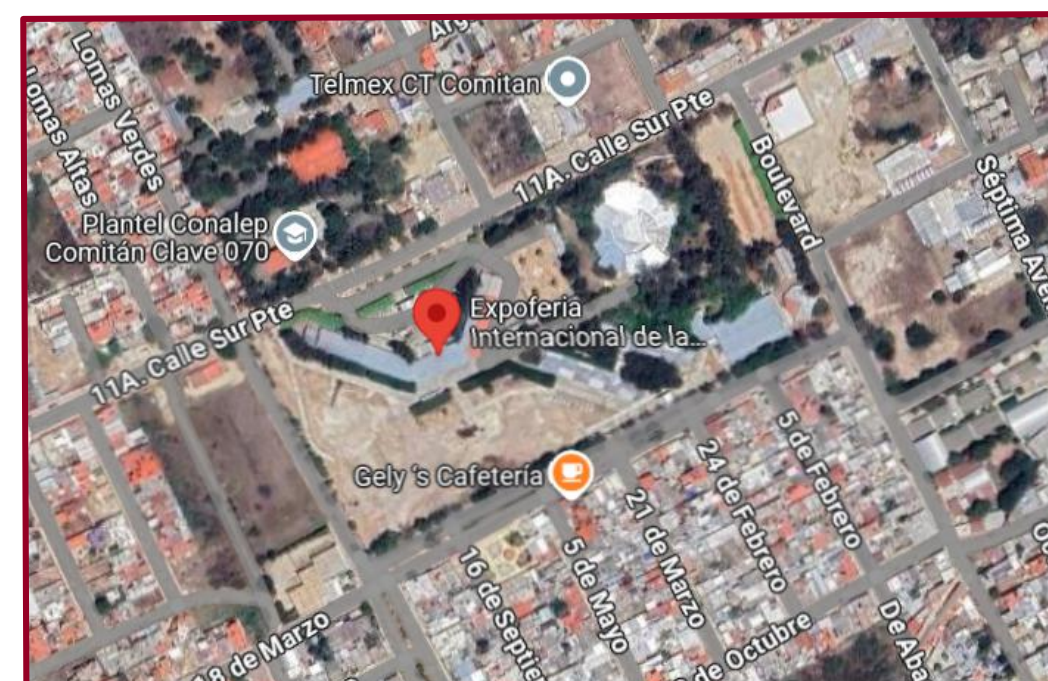

LOCALIZACIÓN

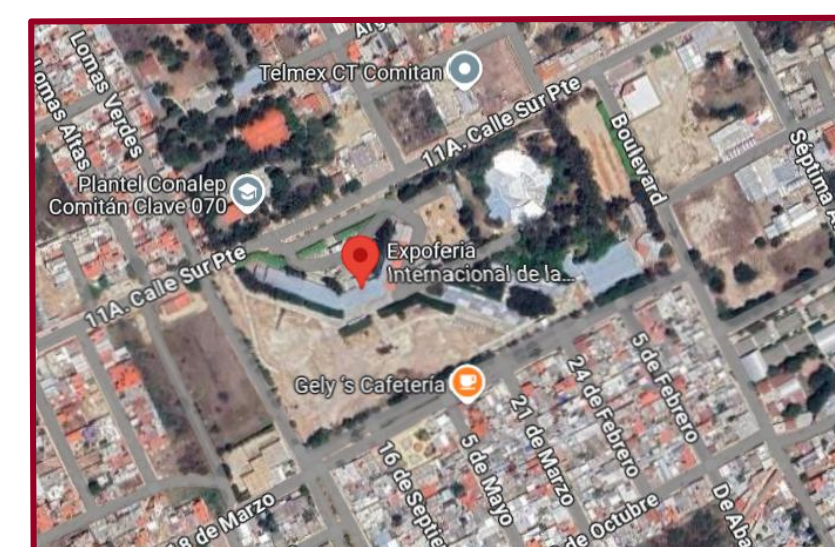
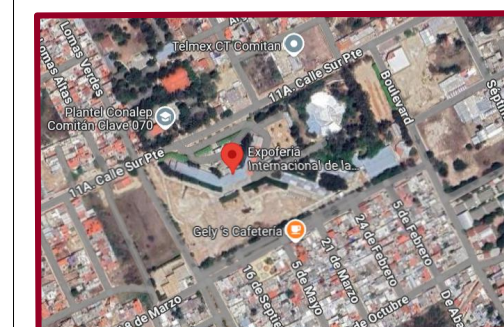

.ISAAC GABRIEL AGUILAR CANO
.JOSE AMILCAR TREJOHIDALGO
.JORGE ALBERTO AGUILAR LOPEZ

PROYECTO:
TORRE ADMI.

DIRECCIÓN:
EXPO FERIA COMITAN

Medio Físico Natural:

en el terreno de la feria, ay sistema de drenaje, los alcantarillados para las aguas residuales, tambien ay canal para evitar inundacion.

energia alectrica, se aprecia ver a cada cuanto esta los postes de luz y todo los tipos de cableado.

tambien tuverias de agua. tambien tiene el area de estacionamiento.



PROYECTÓ:
TORRE ADMINISTRATIVA

MEDIO FISICO
NATURAL Y ARTIFICIAL

ESCALA:

ACOTACIÓN:
METROS

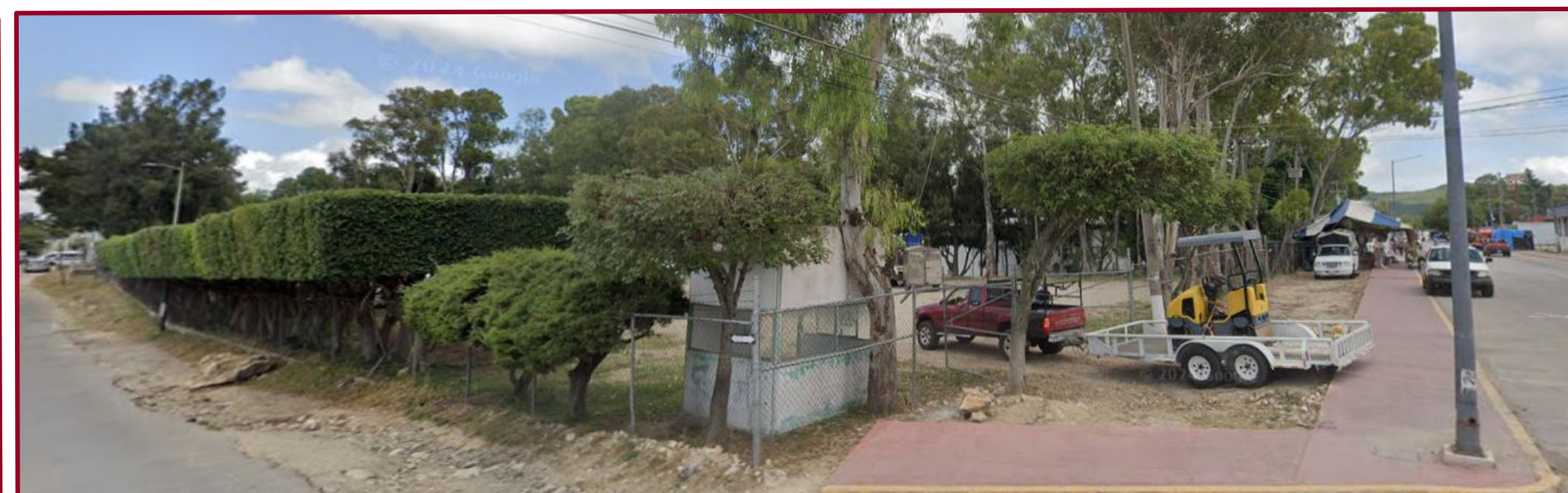
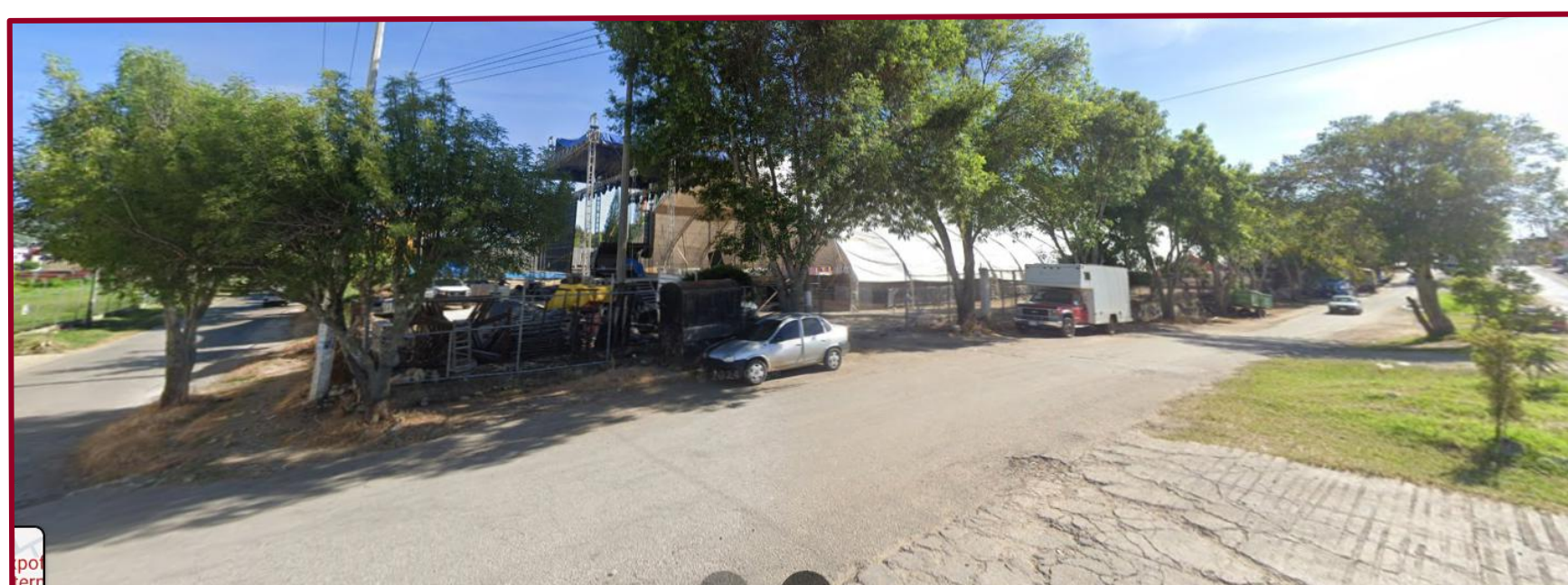

Torre Reforma

Análisis Estructural

La Torre Reforma se destaca por su diseño estructural innovador, pensado para resistir sismos en una ciudad de alta actividad sísmica como la Ciudad de México:

- **Forma triangular:**
 - Las dos caras de concreto armado funcionan como **muros de corte**, que distribuyen las fuerzas laterales generadas por sismos o vientos.
 - La tercera fachada, de vidrio, permite la entrada de luz natural y reduce el peso total del edificio.
- **Flexibilidad controlada:**
 - El edificio puede deformarse de manera controlada durante un sismo, absorbiendo energía para evitar daños estructurales.
- **Núcleo rígido:**
 - Alberga servicios como elevadores, escaleras de emergencia y sistemas técnicos, sirviendo también como soporte estructural.

Cimentación:

- **Cimientos profundos:**
 - La cimentación se extiende hasta capas profundas del subsuelo firme, superando el suelo blando y arcilloso característico de la Ciudad de México.
 - Utiliza pilas de concreto reforzado que anclan la torre de forma segura.
- **Diseño antisísmico:**
 - Los cimientos están diseñados para distribuir las cargas verticales y resistir fuerzas sísmicas, asegurando la estabilidad del edificio incluso en terremotos de gran magnitud.

Ubicación
Torre Reforma se encuentra en Av. Paseo de la Reforma esquina con Río Esla, colonia Cuauhtémoc, frente a la entrada del bosque de Chapultepec en un predio de 2,788 m².

Orientación
La posición de la torre acerca la vista directa hacia el bosque y el Castillo de Chapultepec.

Torre Reforma
EL MEJOR DEL MUNDO
Infografía: LUIS CALDERÓN GUERRA/RODOLFO GÓMEZ GARCÍA

Concreto, acero y cristal son los materiales que conforman este obelisco de 246 metros de altura. Diseñado por el arquitecto Benjamín Romano y su despacho LBBVA, este rascacielos fue premiado con el *International Highrise Award 2018* por ser el mejor del mundo. Su construcción rompió el esquema de edificio convencional, con su imponente altura sostenida por dos grandes muros de concreto expuesto. Asimismo, la presencia de columnas en su interior, la preservación cultural de la antigua casaca ubicada en su fachada y el alto grado de resistencia al movimiento sísmico han convertido a Torre Reforma en un referente mexicano de clase mundial que sobresale por la eficiencia en su diseño arquitectónico, tecnología, ingeniería, estructura y sustentabilidad.

Certificación LEED Platinum
100% meses de consumo de agua potable
24.5 meses de consumo de energía eléctrica
100% tratamiento de aguas residuales (descarga cero al drenaje)

Clústers
La torre es un subedificio en los bloques de 4 niveles para una mejor administración y eficiencia en su operación.

Área rentable
En el edificio no hay columnas, esto permite a los equipos mucha flexibilidad para distribuir el espacio.

Casa/rincón (espacio de servicio)
Área triangular que alberga elevadores, baños, escaleras, oficinas y toldos.

Platón de triple altura
Bloques de tres pisos conectados en este espacio. Permiten ventilación natural y jardines.

Tensores
A manera de corsete, están que los muros se janan o separan y soportan las lousas de entresijos.

Cristales
Conformados por cuatro capas con una cama de aire, permiten el paso de una gran cantidad de luz, sin embargo, absorben mismo calor.

Sky Lobby
Piso 22. Terraza para 250 personas, en esta zona hay salas de reuniones y un auditorio panorámico con capacidad para 100 personas.

Ubicación general de áreas
Comercios/Gimnasio, Espacios abiertos/Jardines, Oficinas, Estacionamiento.

La casa catalogada
La torre comparte el predio con una casaca de estilo neogótico construida en 1929, su fachada se encuentra revestida de canchales rosados. Actualmente está catalogada como patrimonio cultural urbano de valor artístico por el INAH.

Para poder renovar los nueve niveles del sótano y la cimentación de la torre, fue necesario realizar un desplazamiento temporal de la casaca.

Bajo la casaca se instalaron rieles por los que corren unos carros equipados con gatos hidráulicos compactos, que tenían la tarea de reaccionar ante la eventualidad de algún desnivel del suelo en el trayecto.

Proceso de construcción

- 2010**
La casaca fue desplazada 18 metros hacia el norte donde estuvo durante 6 semanas, en tanto se construyeron los muros de conexión de los sótanos de la Torre.
- 2011**
Construcción de muros de sótanos en el área desocupada debajo de la casaca.
- 2012**
Se encaron y curaron los sótanos nivel por nivel (sistema tipo-pilón), para evitar algún desplome del terreno.
- 2013-2015**
Con una cámara autopropulsada se curan en sitio los muros principales en traza de 70 cm de alto y se colocan los tensores de acero para cargar lousas de entresijo.
- 2016**
Torre concluida.

Muros de concreto expuesto
Son los más altos del mundo, conforman la estructura principal de la torre, todas las cargas son transmitidas verticalmente hacia el subsuelo.

Ranurado de los muros
Con ayuda del software Grasshopper se calcularon los huecos que la estructura requiere. Los muros están modulados en trazo de 70 cm de alto.

Instalaciones (Toma/extracción de aire), Servicios (Baños), Habitabilidad (Oficinas), Sísmica.

Tetris sísmico
La ductilidad sísmica para evitar fracturas en cada un terremoto, se repite cada cuatro niveles y mediante pisos de altura.

Escala humana

Estacionamiento
Bibliotecas: Con 480 cajones de estacionamiento.

Losas de cimentación
Tiene un espesor de 2.25 metros.

Muros Milán
Paredes perimetrales de 120 cm de espesor de una sola pieza fabricadas a 60 metros de profundidad.

Sótanos
Estacionamiento para 640 autos en 8 niveles subterráneos más un nivel de área comercial.

4 Cimentación por sustitución
El peso del material extraído es proporcional al peso de la construcción, después de realizar pruebas de carga se concluyó que no era necesario tener pilas de cimentación.

Muro sísmico
Formado con dobles articulaciones mecánicas. En caso de sismo, los dobles trabajan para detener el movimiento a través de perfiles conectados a los muros de concreto.

Características de la cimentación:
Zona de refugio, Cajas de refugio, Ductos penetrantes, Cajas de refugio, Ductos penetrantes.

Características de la cimentación:
Cajas de refugio, Ductos penetrantes.

UDS

Carrera:

Arquitectura

Materia:

Taller integral de Arq.

Trabajo:

Casos de referencia

Integrantes:

Aguilar López Jorge Alberto

Aguilar cano Isaac Gabriel

Trejo Hidalgo José Amílcar

Comitán de Domínguez a

15 de enero del 2025

Torre Reforma

Análisis Formal

El concepto arquitectónico de la Torre Reforma se centra en la **eficiencia estructural, la sostenibilidad y el respeto por el entorno urbano e histórico.**

- **Diseño triangular:**
 - La forma del edificio responde a necesidades funcionales y estructurales, como la resistencia a sismos y la eficiencia espacial.
 - Las dos caras principales están hechas de concreto armado y funcionan como muros de corte, mientras que la tercera fachada es de vidrio, maximizando la iluminación natural.
- **Fachadas contrastantes:**
 - El concreto expuesto en las caras laterales refuerza la sensación de solidez y estabilidad.
 - La fachada de vidrio refleja el entorno urbano y conecta visualmente el interior con el exterior.
- **Certificación LEED Platino:**
 - Diseño bioclimático que reduce la huella ambiental del edificio.
- **Uso eficiente de recursos:**
 - Sistemas para captación y tratamiento de agua de lluvia.
 - Iluminación natural y ventilación cruzada que reducen el consumo energético.
- **Materiales locales:**
 - Uso de concreto y acero producidos en la región para reducir el impacto ambiental.
- **Relación con el Paseo de la Reforma:**
 - La torre respeta la escala y el carácter de la avenida, destacándose como un ícono moderno sin desentonar con el entorno.
- **Edificio histórico incorporado:**
 - La restauración y preservación de la casona preexistente en la base del edificio subraya el compromiso con el patrimonio arquitectónico de la ciudad.



UDS

Carrera: Arquitectura

Materia: Taller integral de Arq.

Trabajo: Casos de referencia

Integrantes:
Aguilar López Jorge Alberto
Aguilar cano Isaac Gabriel
Trejo Hidalgo José Amílcar

Comitán de Domínguez a
15 de enero del 2025

Torre Reforma

Análisis Funcional

El análisis funcional de la **Torre Reforma** abarca aspectos clave de su diseño arquitectónico, estructural y operacional, destacando cómo cada elemento está optimizado para cumplir con su propósito principal.

1. Espacios de Oficinas

- **Niveles dedicados:** Desde el nivel 11 hasta el 57 (aproximadamente).
- **Características:**
 - Plantas libres y modulares para adaptarse a diferentes empresas.
 - Alturas de piso a techo de 4.15 metros (promedio).
 - Áreas para oficinas privadas, salas de reuniones y espacios colaborativos

2. Espacios Comerciales y de Servicios

- **Ubicación:** Principalmente en los primeros niveles (1 a 4).
- **Características:**
 - Tiendas de conveniencia.
 - Restaurantes y cafeterías.
 - Áreas de servicio para usuarios del edificio.

3. Espacios Públicos y Sociales

- **Plaza pública:**
 - Ubicada en la base del edificio, conectando con el Paseo de la Reforma.
 - Incluye áreas verdes y mobiliario urbano para descanso y convivencia.
- **Terrazas verdes:**
 - Distribuidas en diferentes niveles, diseñadas para el bienestar de los usuarios.

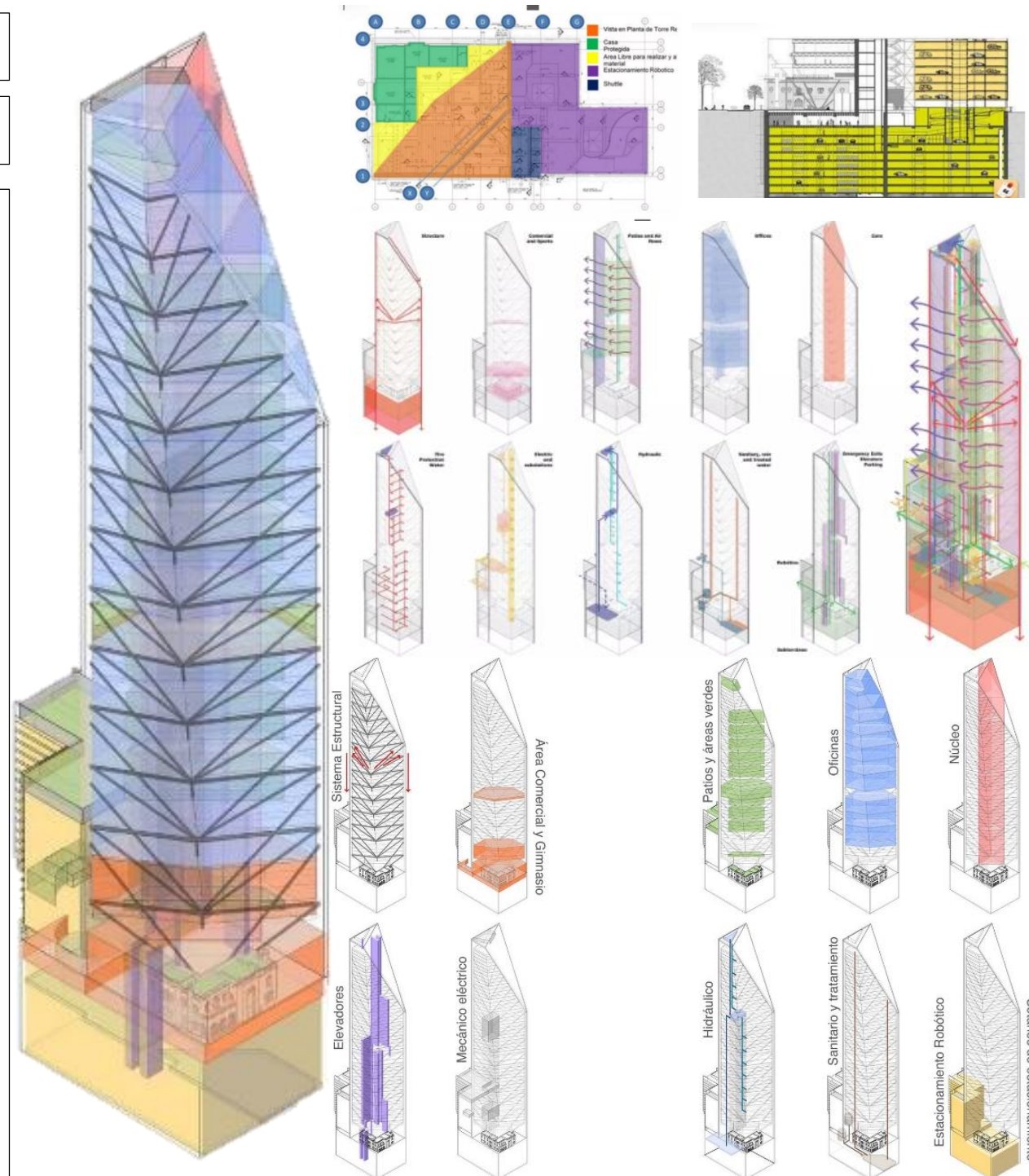

UDS

Carrera:

Arquitectura

Materia:

Taller integral de Arq.

Trabajo:

Casos de referencia

Integrantes:

Aguilar cano Isaac Gabriel

Aguilar López Jorge Alberto

Trejo Hidalgo José Amílcar

Comitán de Domínguez a

15 de enero del 2025

Torre Reforma

Diseño y Arquitectura

La **Torre Reforma** es uno de los rascacielos más emblemáticos de la Ciudad de México. Con una arquitectura moderna y sostenible, se erige como un símbolo del desarrollo urbano en la capital mexicana.

Ubicación

La Torre Reforma se encuentra en el **Paseo de la Reforma**, una de las avenidas más importantes y emblemáticas de la ciudad. Su dirección exacta es Paseo de la Reforma 483, en la colonia Cuauhtémoc.

Características Sostenibles

- **Certificación LEED Platino:** Otorgada por el Consejo de Edificación Sustentable de Estados Unidos, destacando su eficiencia energética y diseño amigable con el medio ambiente.
- **Recolección de agua de lluvia:** Posee un sistema que permite reutilizar agua.
- **Iluminación natural:** Su diseño maximiza la entrada de luz natural, reduciendo la necesidad de iluminación artificial.
- **Sistemas de ventilación avanzados:** Para reducir el consumo energético.

Usos y Espacios

- **Uso principal:** Oficinas corporativas.
- **Espacios adicionales:** Cuenta con áreas comerciales y de servicios, además de un gimnasio, terrazas, y auditorios.



ACERO



CONCRETO



VIDRIO



Carrera:

Arquitectura

Materia:

Taller integral de Arq.

Trabajo:

Casos de referencia

Integrantes:

Aguilar cano Isaac Gabriel

Aguilar López Jorge Alberto

Trejo Hidalgo José Amílcar

Comitán de Domínguez a

15 de enero del 2025

TORRE CHIAPAS

La *Torre Chiapas* es un moderno edificio que alberga diversas dependencias del gobierno del estado de Chiapas, en México. Está ubicada en la ciudad capital, Tuxtla Gutiérrez, y fue diseñada para centralizar los servicios públicos y administrativos en un solo lugar, facilitando el acceso a la ciudadanía y mejorando la eficiencia en la atención gubernamental

LISTADO DE ESPACIOS

▣ *Planta Baja:*

- *Recepción y vestíbulo.*
- *Áreas de espera para ciudadanos.*
- *Oficinas de atención al público.*
- *Sala de reuniones.*
- *Cafetería o restaurante para empleados y visitantes.*

▣ *Primer Piso:*

- *Oficinas de los primeros niveles administrativos.*
- *Salas de juntas.*
- *Áreas de trabajo para personal operativo.*
- *Salas de cómputo y apoyo administrativo.*

▣ *Pisos superiores (2º a 8º):*

- *Oficinas de diferentes dependencias del gobierno estatal.*
- *Espacios dedicados a la gestión de proyectos y coordinación interinstitucional.*
- *Salas de reuniones y conferencias.*

▣ *Áreas de servicios generales:*

- *Baños públicos y privados en cada nivel.*



UDS

CARRERA:

ARQUITECTURA

TRABAJO:

CASOS DE REFERENCIA

MATERIA:

TALLER INTEGRAL DE LA
ARQUITECTURA I

INTEGRANTES:

AGUILAR CANO ISAAC GABRIEL
AGUILAR LOPEZ JORGE ALBERTO
TREJO HIDALGO JOSE AMILCAR

COMITAN DE DOMINGUEZ, CHIPAS
A MIERCOLES 15 DE ENERO DEL
2025

DEPENDENCIAS

- Secretaría de Gobierno.
- Secretaría de Finanzas.
- Secretaría de Salud.
- Secretaría de Educación.
- Secretaría de Seguridad Pública.
- Secretaría de Planeación.
- Servicios Estatales de Administración.
- Entidades autónomas o descentralizadas.

ZONIFICACION

1. **Zona pública:** Áreas donde el público en general puede realizar trámites, acceder a servicios y recibir atención.
2. **Zona administrativa:** Espacios donde los funcionarios y personal gubernamental realizan sus actividades operativas y de gestión.
3. **Zona de servicios:** Incluye áreas de apoyo como cafeterías, baños, mantenimiento, y accesos para el personal.
4. **Zona de circulación:** Pasillos, escaleras, ascensores y áreas de tránsito tanto para empleados como para visitantes.

DIAGRAMA DE FUNCIONAMIENTO

- ☑ **Acceso principal:** Entradas para visitantes y empleados diferenciadas, con controles de seguridad.
- ☑ **Área de recepción:** Punto de orientación y registro para visitantes.
- ☑ **Elevadores y escaleras:** Conexión entre los pisos.
- ☑ **Áreas de trabajo:** Disposición ordenada de oficinas, salas de reuniones, y servicios para los empleados.
- ☑ **Zonas de descanso y servicios:** Espacios para la cafetería, baños, y áreas comunes.

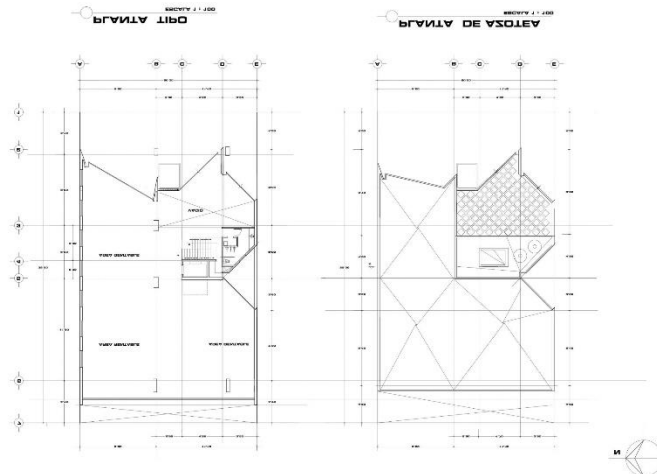
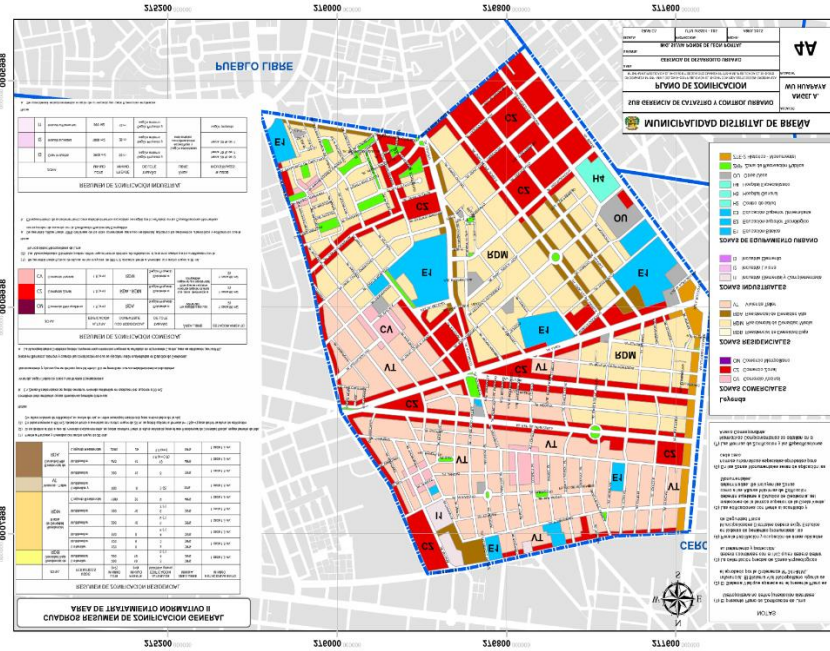

UDS

CARRERA:

ARQUITECTURA

TRABAJO:

CASOS DE REFERENCIA

MATERIA:

TALLER INTEGRAL DE LA
ARQUITECTURA I

INTEGRANTES:

AGUILAR CANO ISAAC GABRIEL
AGUILAR LOPEZ JORGE ALBERTO
TREJO HIDALGO JOSE AMILCAR

COMITAN DE DOMINGUEZ, CHIPAS
A MIERCOLES 15 DE ENERO DEL
2025

SIMETRIA

La Torre Chiapas, ubicada en Tuxtla Gutiérrez, Chiapas, tiene una simetría principalmente **vertical** y **axial**. Esto significa que el diseño de la torre se organiza de manera que, si se traza una línea imaginaria a lo largo del eje central de la torre, la estructura se refleja de manera similar de un lado y del otro.

RITMO Y REPETICION

Ritmo: El ritmo en la Torre Chiapas se observa a través de la disposición repetida de elementos a lo largo de la torre, como los paneles verticales y las formas geométricas.

Repetición: La repetición está presente en la forma de las ventanas, las líneas verticales y las particiones en la fachada del edificio.

COLOR

La Torre Chiapas tiene un esquema de color que combina tonos neutros y naturales, reflejando el entorno y la identidad de la región. La estructura principal de la torre está revestida con una combinación de colores blancos y grises. Estos colores proporcionan una apariencia moderna y sobria, a la vez que se integran de manera armoniosa con el paisaje urbano y natural de Tuxtla Gutiérrez, Chiapas

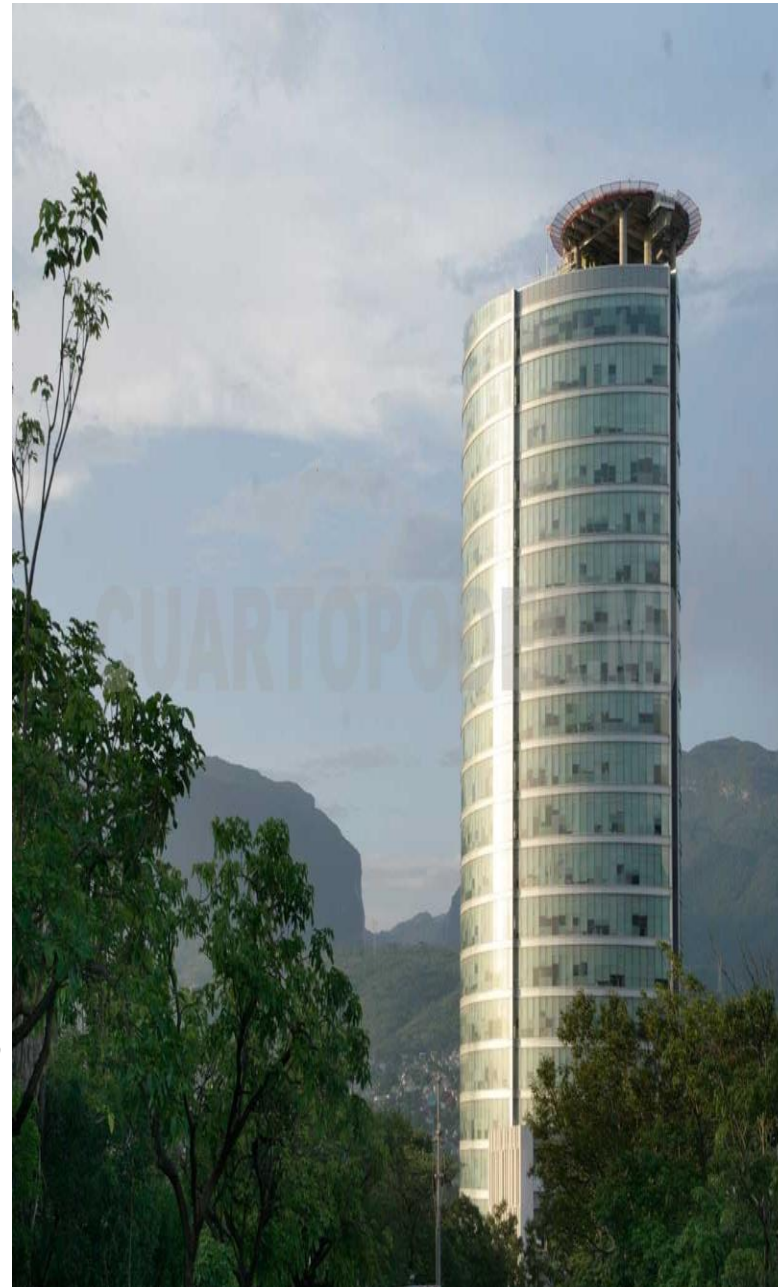

UDS

CARRERA:

ARQUITECTURA

TRABAJO:

CASOS DE REFERENCIA

MATERIA:

TALLER INTEGRAL DE LA
ARQUITECTURA I

INTEGRANTES:

AGUILAR CANO ISAAC GABRIEL
AGUILAR LOPEZ JORGE ALBERTO
TREJO HIDALGO JOSE AMILCAR

COMITAN DE DOMINGUEZ, CHIPAS
A MIERCOLES 15 DE ENERO DEL
2025

SISTEMA ESTRUCTURAL

- Vigas y columnas de concreto armado: Se utilizan para soportar las cargas y resistir el esfuerzo vertical.
- Sistema de núcleo central: En rascacielos de este tipo, el núcleo central
- suele estar diseñado para resistir cargas laterales, como viento o sismos.
- Este núcleo generalmente contiene los ascensores, escaleras y otros servicios.
- Pantallas de concreto: A menudo se usan para garantizar la rigidez lateral y evitar el movimiento excesivo.

TIPOS DE CIMENTACION

La cimentación de la Torre Chiapas depende de las características del suelo en el sitio de construcción. Al ser un edificio de gran altura, es probable que se haya utilizado un sistema de cimentación profunda, como pilotes, para garantizar que la estructura sea estable y segura.

MATERIALES

CONCRETO ARMADO , ACERO ,VIDRIO , MADERA Y PIEDRA

MODULACION

LA MODULACION FUE EN LA ESTRUCTURA Y EN LA FACHADA



UDS

CARRERA:

ARQUITECTURA

TRABAJO:

CASOS DE REFERENCIA

MATERIA:

TALLER INTEGRAL DE LA
ARQUITECTURA I

INTEGRANTES:

AGUILAR CANO ISAAC GABRIEL
AGUILAR LOPEZ JORGE ALBERTO
TREJO HIDALGO JOSE AMILCAR

COMITAN DE DOMINGUEZ, CHIPAS
A MIERCOLES 15 DE ENERO DEL
2025

Descripción general

una de las zonas turísticas más importantes de Monterrey, lo que le otorga un valor estratégico y de fácil acceso. Está situada en el centro de la ciudad, lo que facilita la comunicación con otras áreas urbanas y gubernamentales.

Arquitectura y diseño:

Diseñada con un estilo contemporáneo, la torre es un símbolo de modernidad e innovación en el panorama urbano de Monterrey. Tiene una estructura funcional y estética, con acabados que reflejan un diseño sostenible y eficiente. Cuenta con aproximadamente 180 metros de altura, lo que la convierte en uno de los edificios



Listado de espacios

Auditorios y salas de juntas: Espacios destinados para reuniones y eventos oficiales.

Áreas de atención al público: Zonas designadas para la atención y servicio a los ciudadanos.

Secretaría de Medio Ambiente:
Ubicada en el piso 26. Contacto: 8120332100.

Contraloría y Transparencia Gubernamental:
Ubicada en el piso 20. Contacto: 8120332417

Estacionamiento: Facilidades para el aparcamiento de empleados y visitantes.
Zonas de esparcimiento: Áreas comunes para el descanso y convivencia de los empleados.

Secretaría de Desarrollo Regional y Agropecuario:
Ubicada en el piso 11.
Secretaría de Economía:
Ubicada en el piso 14.

Secretaría de Movilidad y Planeación Urbana:
Ubicada en el piso 34.
Secretaría de Turismo:
Ubicada en el piso 31.

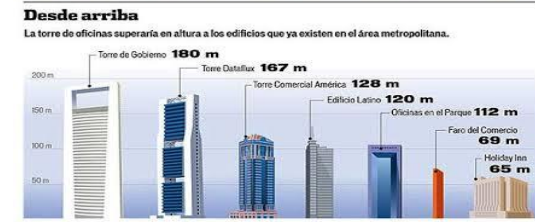

dependencias



Secretaría General de Gobierno
Contraloría y Transparencia Gubernamental
Secretaría de Finanzas y Tesorería General del Estado
Secretaría de Seguridad Pública
Secretaría de Economía
Secretaría de Desarrollo Regional y Agropecuario
Secretaría de Movilidad y Planeación
Secretaría de Medio Ambiente
Secretaría de Salud
Secretaría de Turismo
Secretaría de Desarrollo Social

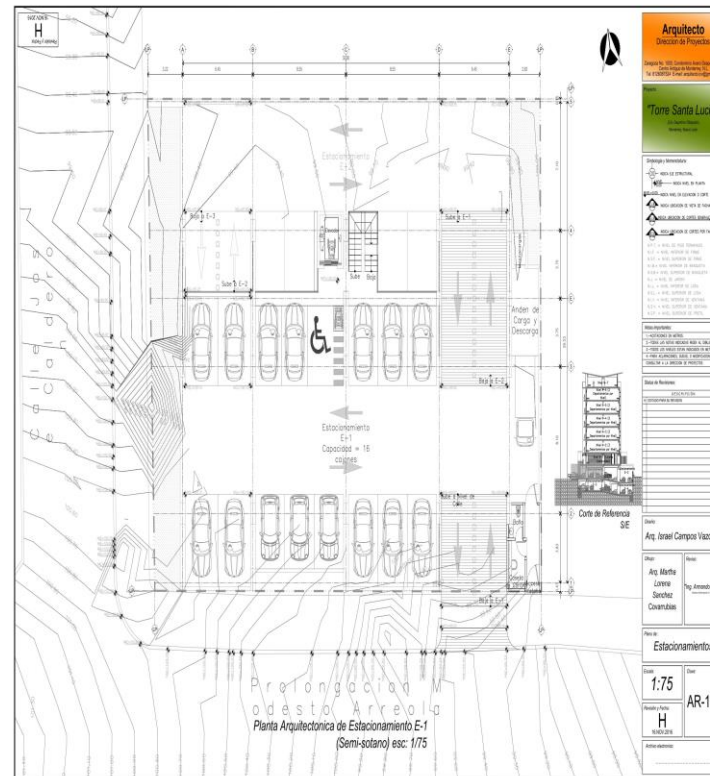

Nivel Jerárquico Superior
Gobierno del Estado de Nuevo León (Entidad principal supervisora).

Organización de dependencias por funciones específicas

Secretaría General de Gobierno
(coordinadora de todas las actividades).

Contraloría y Transparencia Gubernamental
(auditoría interna y cumplimiento normativo).

Secretaría de Finanzas (gestión presupuestaria y pagos).
(Salud, Turismo, Medio Ambiente, etc.).

Áreas de soporte administrativo
Atención al público (recepción de trámites y consultas).

Estacionamiento y logística (espacios funcionales).

Salas de juntas y auditorios (toma de decisiones y reuniones).

Flujo de interacción

Ciudadanos acceden al área de atención pública.

Solicitudes y trámites son canalizados a las secretarías correspondientes.

Dependencias internas colaboran para resolver solicitudes, emitir documentos o realizar servicios específicos.

Diagrama de funcionamiento

Análisis en planta

Ejes:

Se observa una disposición organizada y modular, con un claro alineamiento en torno a los ejes principales para optimizar la distribución de los espacios administrativos.

Simetría:

En planta, el diseño puede ser simétrico dependiendo de su funcionalidad, aunque algunas áreas podrían romper la simetría por necesidades operativas.

Modulación:

La torre utiliza módulos regulares, lo que facilita la construcción y crea una estructura eficiente. Esto se puede ver en el ritmo de las ventanas y la distribución de las oficinas.

Ritmo y Repetición:

En planta, el ritmo es evidente en la repetición de espacios similares en cada nivel, como cubículos o áreas de trabajo.



www.travelbymexico.com



Análisis en Alzado

Ejes:

En alzado, los ejes verticales y horizontales marcan una clara estructura de líneas que definen los niveles y la continuidad visual de la fachada.

Simetría:

La torre presenta un equilibrio visual en su fachada, aunque puede incorporar detalles asimétricos en su diseño contemporáneo.

Color:

La torre probablemente emplea tonos neutros, como grises, blancos o negros, para proyectar modernidad y profesionalismo.

Proporción:

El diseño está cuidadosamente proporcionado para mantener la escala humana en la base, mientras que los niveles superiores reflejan verticalidad y monumentalidad.

Modulación:

Las fachadas están divididas en módulos que responden a las ventanas o paneles exteriores, permitiendo uniformidad en la elevación.

Ritmo y Repetición:

El diseño exterior muestra repetición de elementos como ventanas y paneles, creando un ritmo visual consistente.



Sistema Estructural

La torre utiliza un sistema estructural de acero y concreto armado, típico en edificios de gran altura.

La estructura vertical está formada por columnas y muros de carga, mientras que las losas planas distribuyen las cargas hacia estos elementos.

Núcleo rígido:

El núcleo central aloja las escaleras, elevadores y otros servicios esenciales, proporcionando estabilidad contra fuerzas laterales como viento y sismos

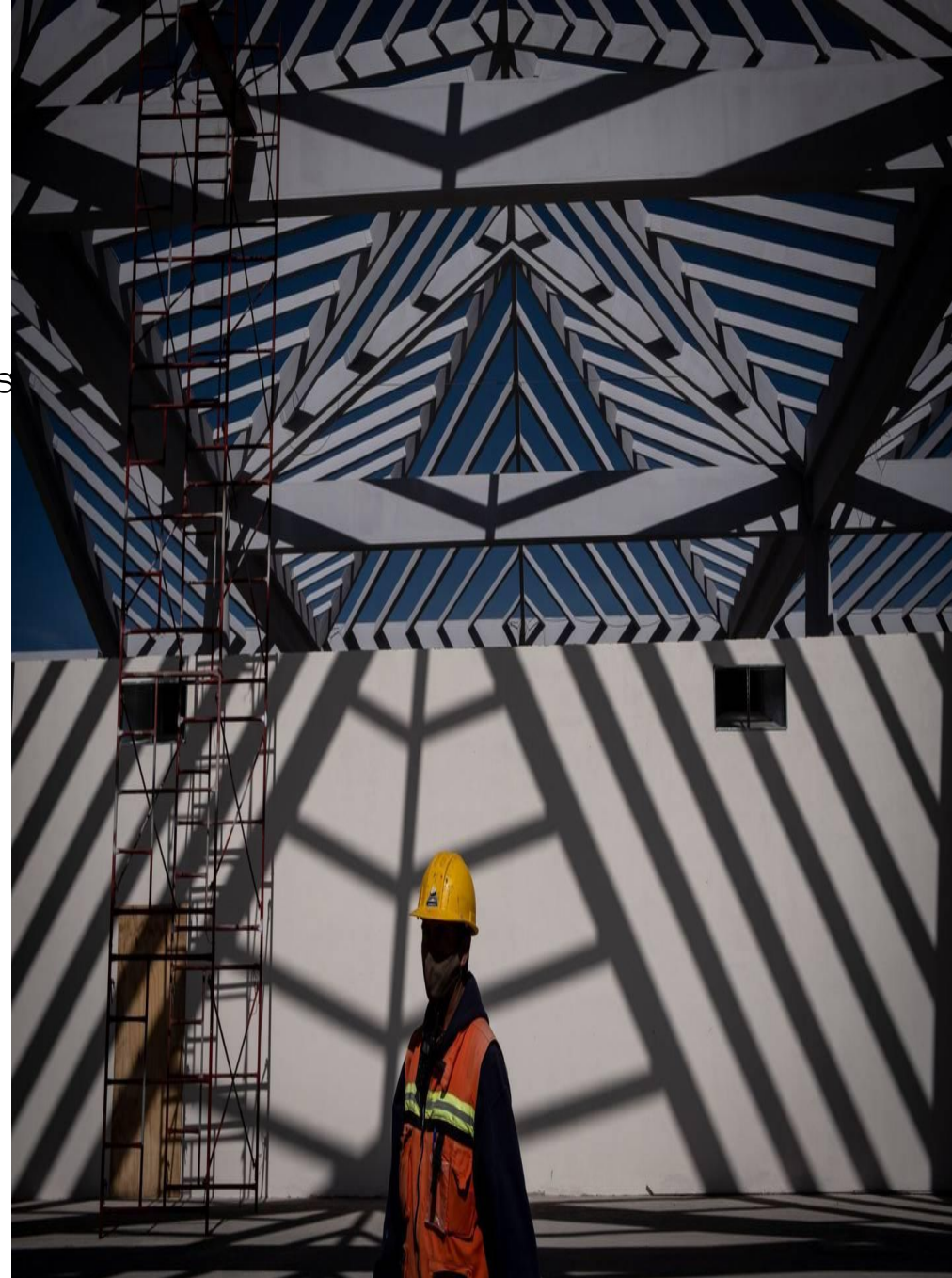

Tipo de Cimentación

Pilotes profundos: Debido a la ubicación y el tamaño del edificio, se emplean pilotes para transmitir las cargas al subsuelo estable. Esto es especialmente importante dado el terreno cercano al Paseo Santa Lucía y la posible presencia de capas poco

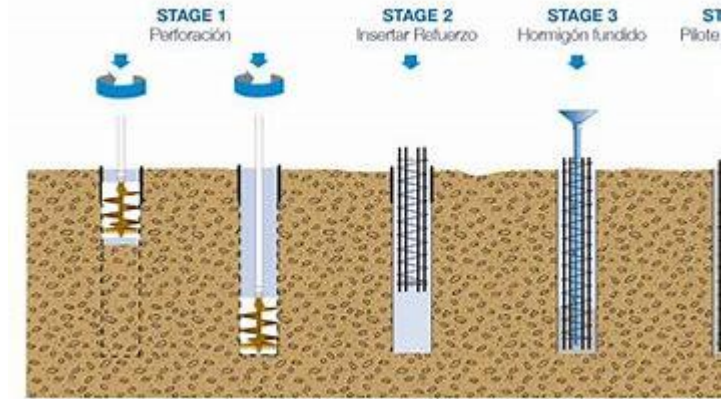

Zapatas combinadas: Probablemente usadas bajo los núcleos estructurales y columnas principales para distribuir las cargas.

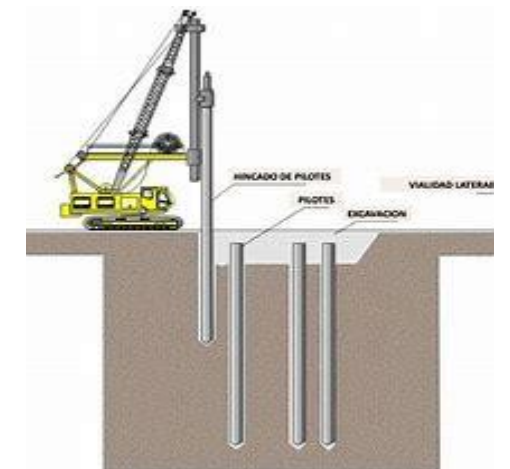

Materiales

Concreto armado: Usado para columnas, muros de carga y losas debido a su resistencia y durabilidad.

Acero estructural:
Utilizado en vigas y refuerzos,
proporcionando flexibilidad y resistencia a cargas dinámicas.

Cristal:
En las fachadas, para permitir luz natural y aportar un diseño moderno y eficiente.



Modulación

estructural:

La torre está diseñada con una modulación uniforme, donde las columnas están espaciadas regularmente para optimizar el uso del espacio.

Esto se traduce en un ritmo visual en las fachadas y en una distribución eficiente de los elementos estructurales

