



Miguel Angel Calvo Vazquez

Sergio Jiménez Ruiz

Mapa Conceptual

Interculturalidad y Salud I

1°

"C"

DIAGNOSTICO COMUNITARIO

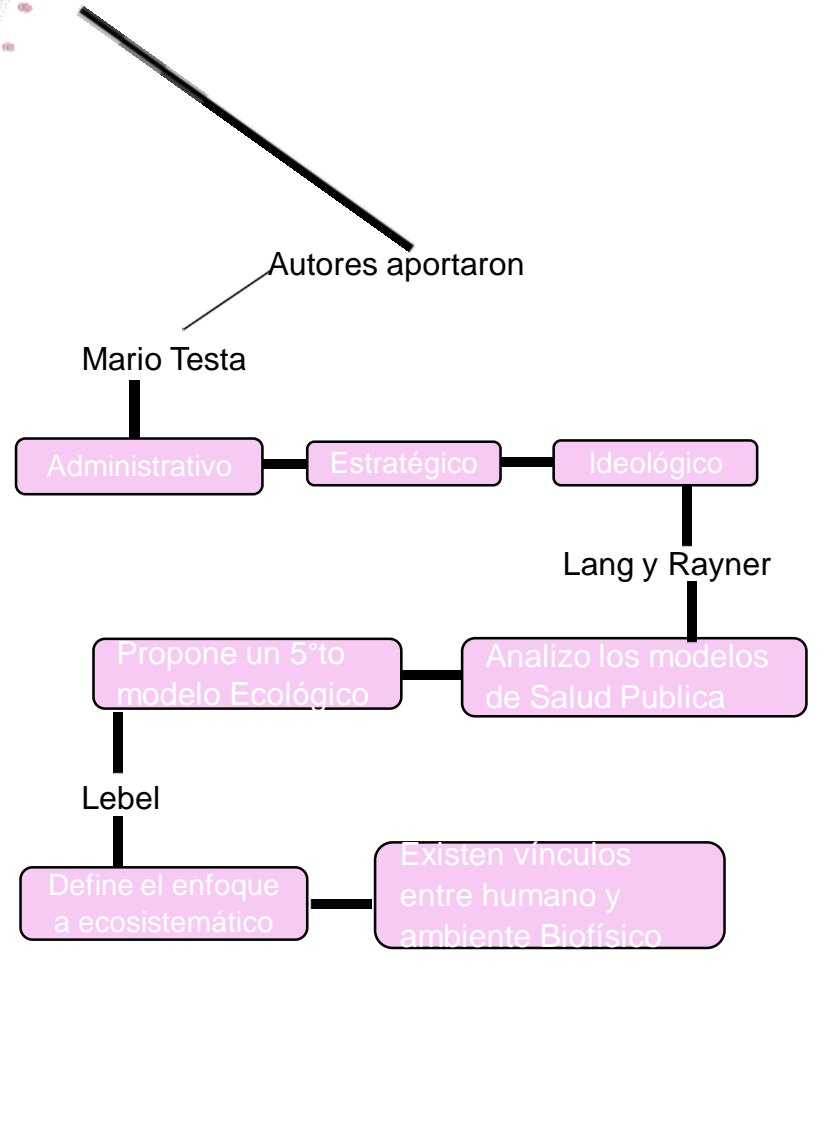
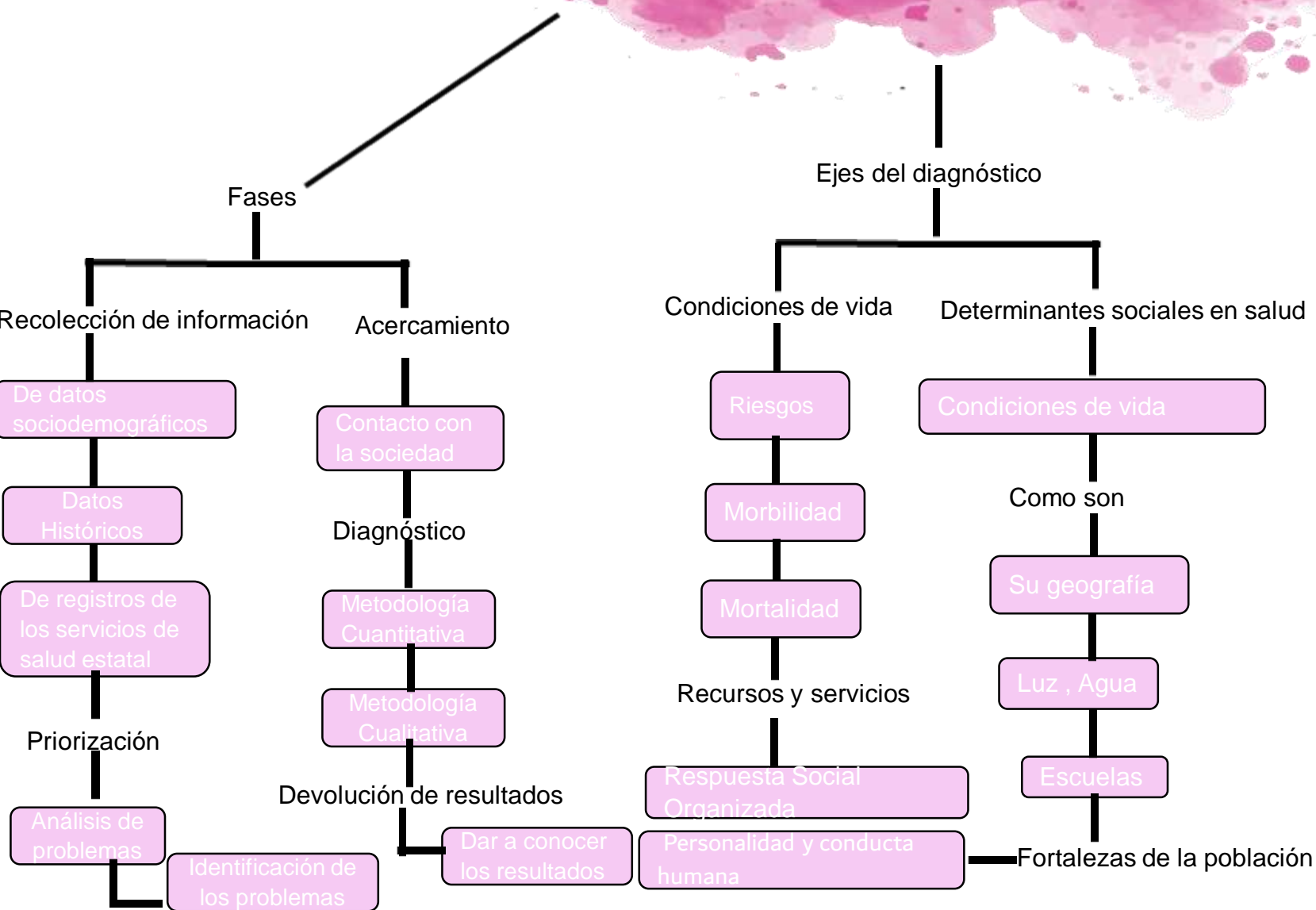
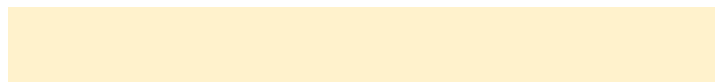

FACTORES DETERMINANTES DE LA SALUD

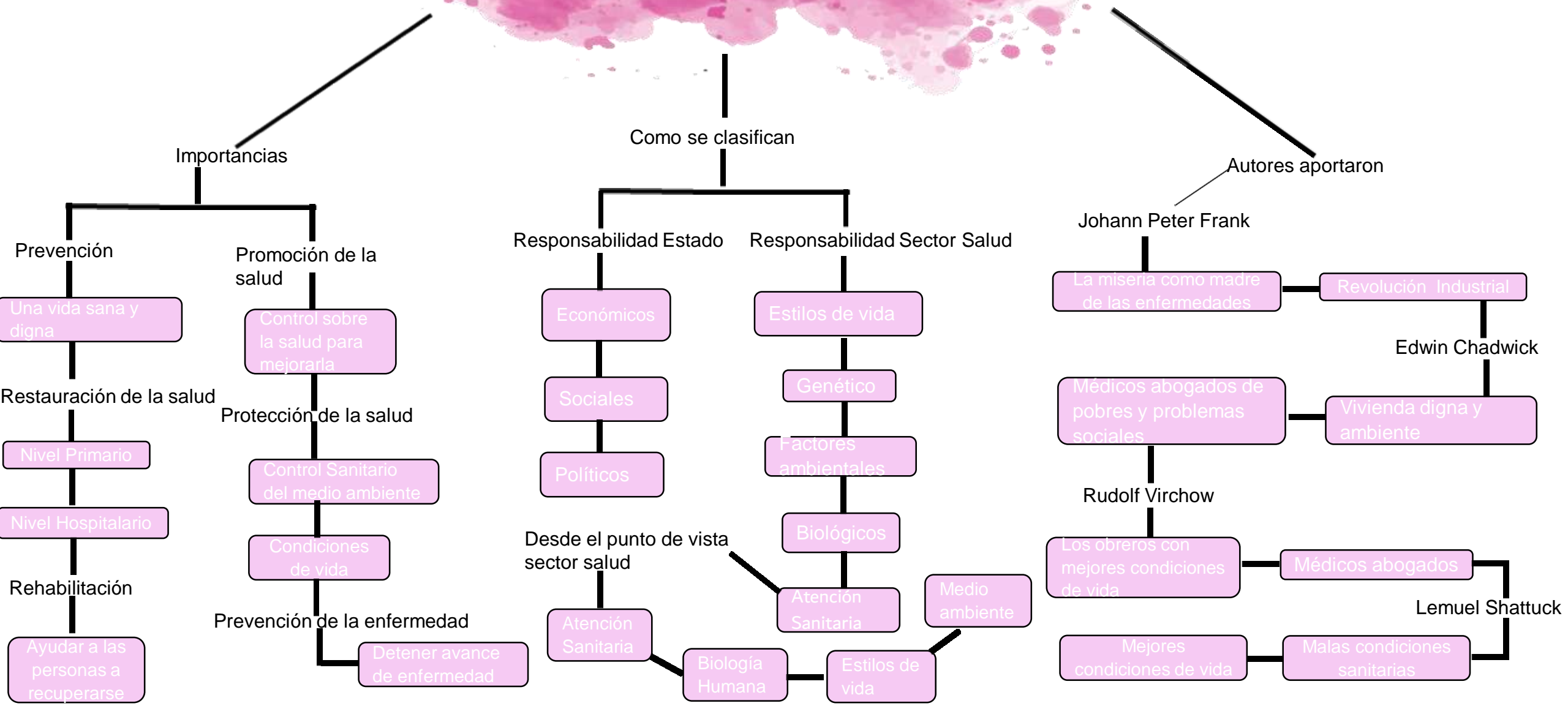
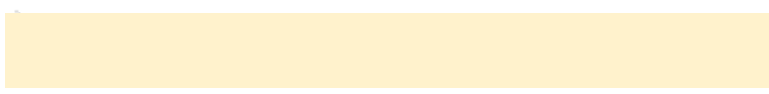
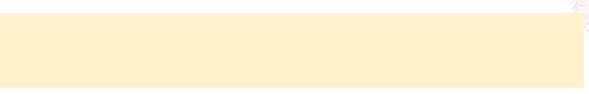

Importancias

Como se clasifican

Autores aportaron

Johann Peter Frank

La miseria como madre de las enfermedades

Revolución Industrial

Edwin Chadwick

Medicos abogados de pobres y problemas sociales

Vivienda digna y ambiente

Rudolf Virchow

Los obreros con mejores condiciones de vida

Medicos abogados

Lemuel Shattuck

Mejores condiciones de vida

Malas condiciones sanitarias

Prevención

Promoción de la salud

Responsabilidad Estado

Responsabilidad Sector Salud

Una vida sana y digna

Control sobre la salud para mejorarla

Económicos

Estilos de vida

Restauración de la salud

Protección de la salud

Sociales

Genético

Nivel Primario

Control Sanitario del medio ambiente

Políticos

Factores ambientales

Nivel Hospitalario

Condiciones de vida

Desde el punto de vista sector salud

Biológicos

Rehabilitación

Prevención de la enfermedad

Detener avance de enfermedad

Atención Sanitaria

Atención Sanitaria

Medio ambiente

Ayudar a las personas a recuperarse

Biología Humana

Estilos de vida

APS, PROTECCIÓN Y PROMOCIÓN DE LA SALUD

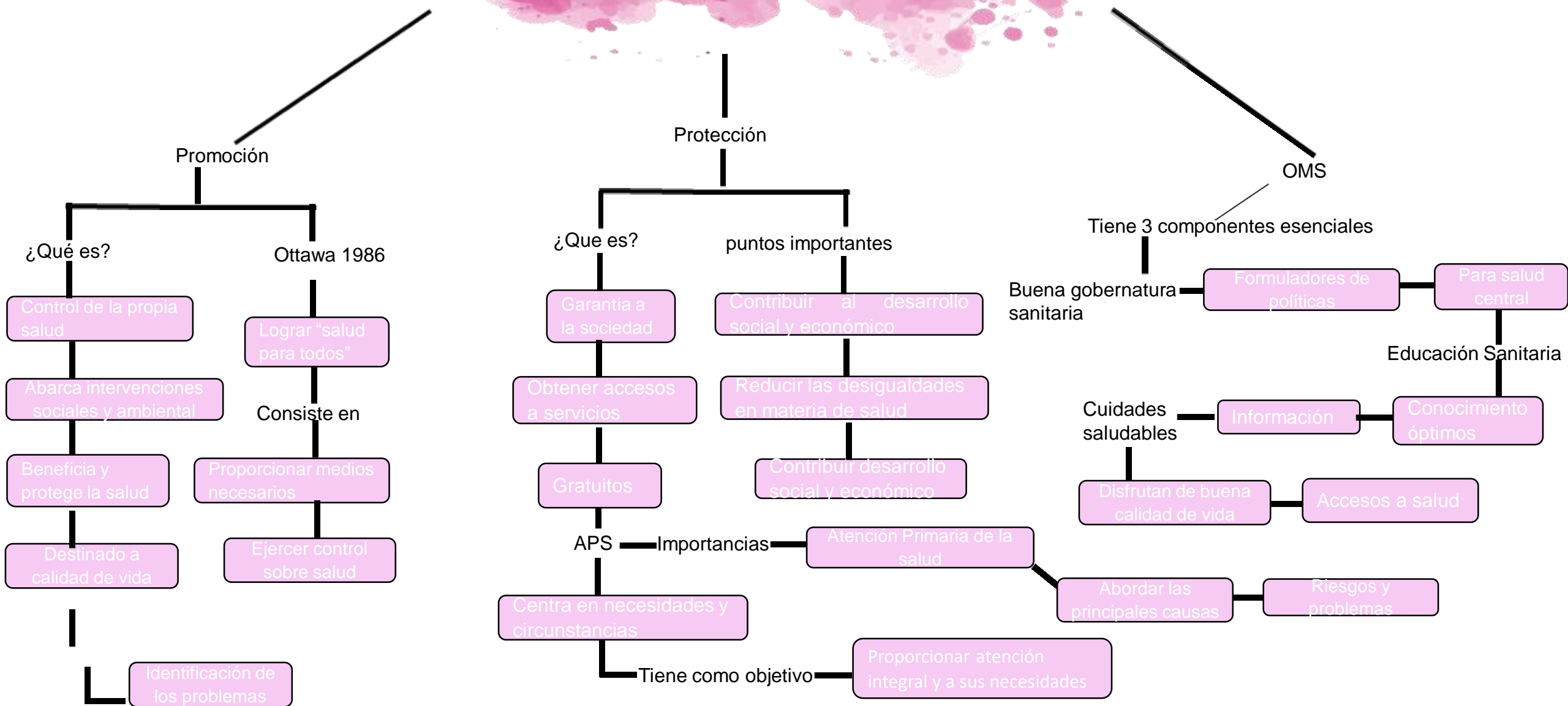

EDUCACIÓN PARA LA SALUD

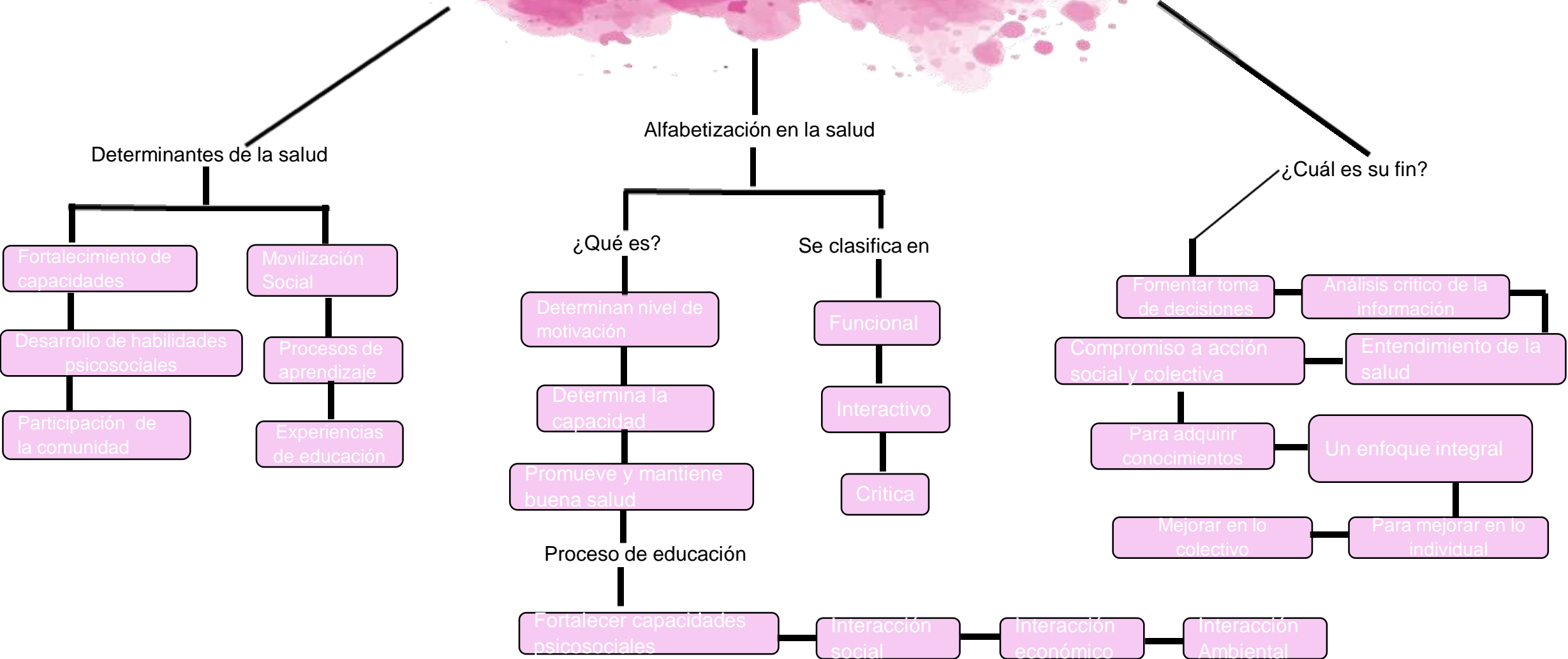

Bibliografía

Arenas-Monreal, L., Cortez-Lugo, M., Parada-Toro, I., Pacheco-Magaña, L. E., & MagañaValladares, L. (2015). Population health diagnosis with an ecohealth approach. *Revista de Saude Publica*.

Villar Aguirre, M. (2011). Factores determinantes de la salud: Importancia de la prevención. *Acta Médica Peruana*.

Valdés, A. OPS/OMS. Pan American Health Organización / World Health Organization. Retrieved October 13, 2022.

Health promotion. Who.int. Retrieved October 13, 2022.

De Experiencias, C., De, S., De, P., Salud, L. A., La, E. N., De, R., & Américas, L. DOCUMENTO CONCEPTUAL: EDUCACIÓN PARA LA SALUD CON ENFOQUE INTEGRAL. Paho.org. Retrieved October 13, 2022