



Universidad del sureste

LICENCIATURA EN ARQUITECTURA

**“INTRODUCCION AL URBANISMO Y ANALISIS DE
SITIO”**

EXAMEN

Presenta:

KARLA JUDITH ESCOBAR RODRIGUEZ

Profesor:

ARQUITECTO. Jorge David Oribe Calderón

Comitán de Domínguez

Junio 16 del 2021

ARANDELA DIVERGENTE



CONCEPTO

El proyecto presentado a continuación, corresponde a un parque de bolsillo. Este parque de bolsillo generalmente es pequeño y accesible a todo público. La finalidad de este parque es generar más espacios en divertidos y recreativos para las personas de una ciudad, en esta ocasión la mayor parte del parque es pasto y árboles pues en la mayoría de las ciudades, se carece de estas áreas verdes, puesto que generalmente son hechos de concreto en su mayoría. Este parque cuenta con áreas verdes en su mayoría, pero también andadores para que las personas con discapacidades diferentes, puedan desplazarse de una manera más fácil y óptima, cuenta con áreas verdes para los niños y mesas para las personas que quieran disfrutar de una comida o estudiar, todos estos espacios fueron pensados para dar un espacio agradable y reconfortante.

LOCALIZACION

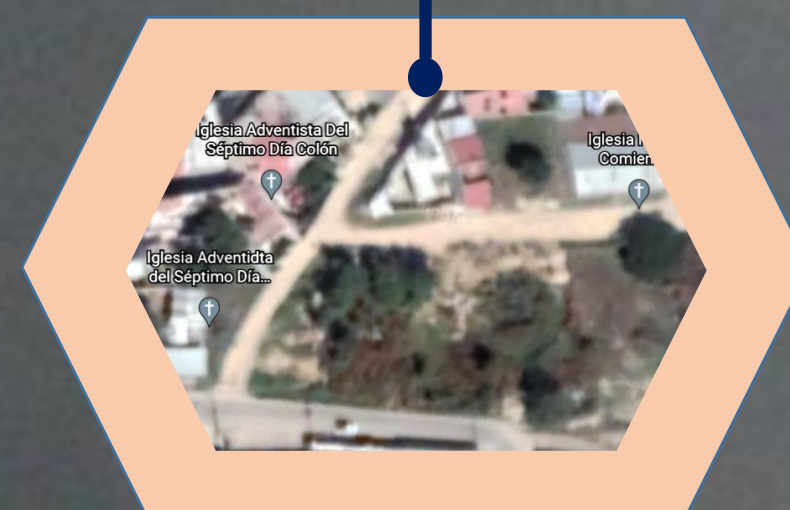

PLANOS

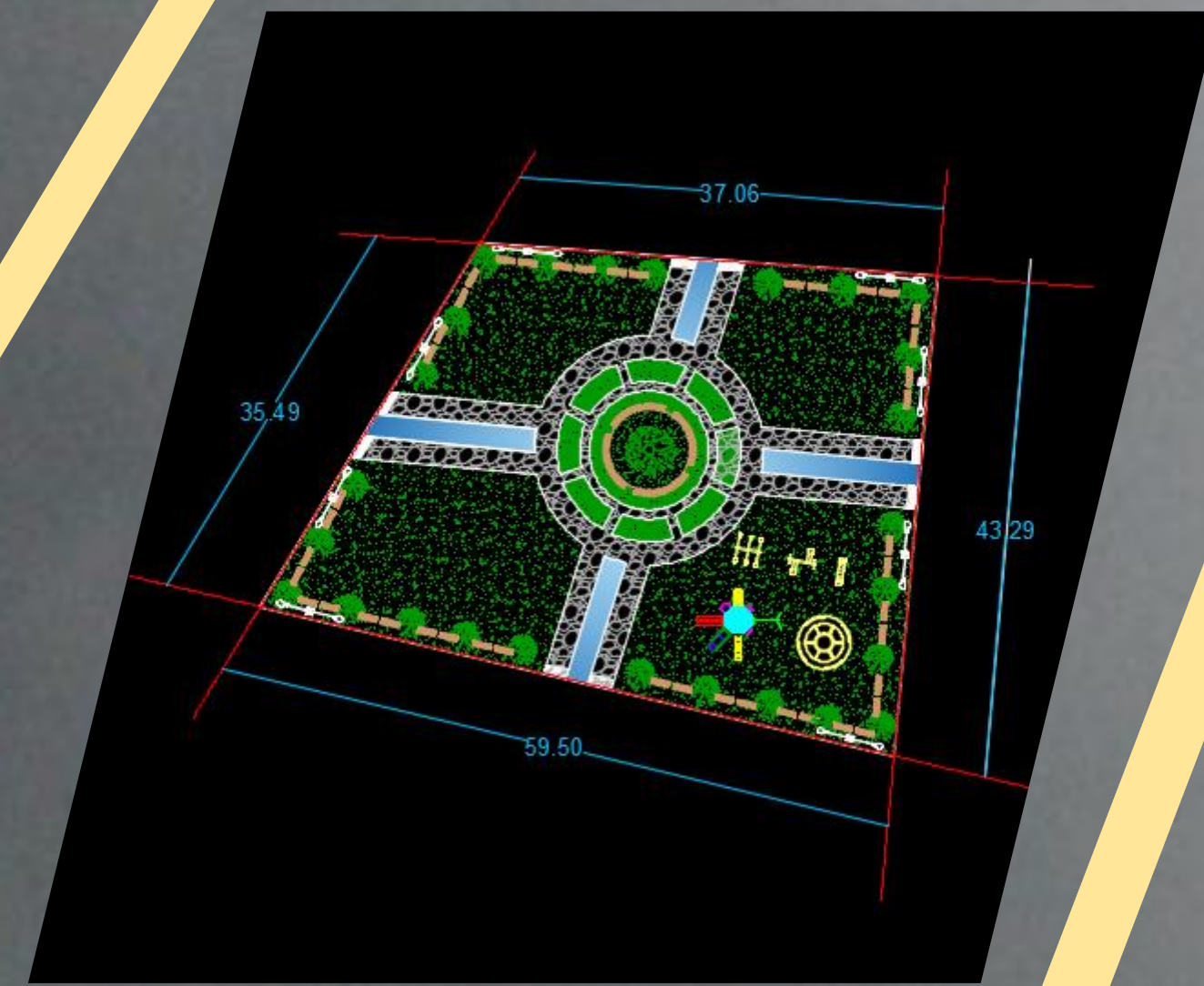

Plano del proyecto, con distribuciones pensadas para todo tipo de personas, ya que se tomó en cuenta que sería un parque inclusivo. Contiene mobiliario urbano, como bancas, botes de basura, lámparas y un área de juegos para una estancia más placentera y óptima.

PLANOS DEL MOBILIARIO

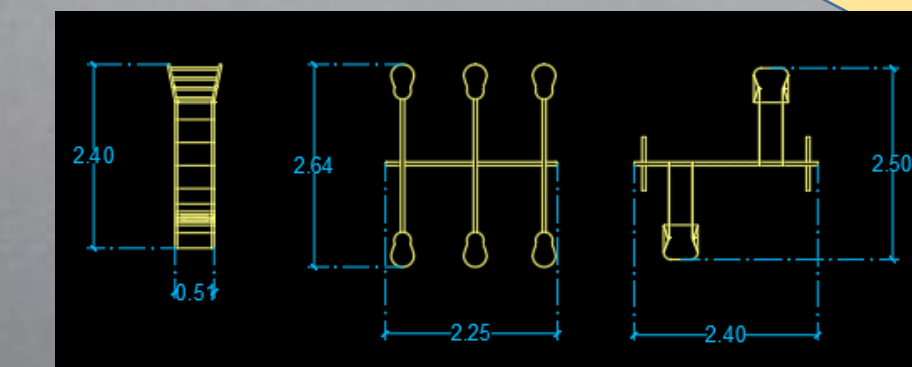
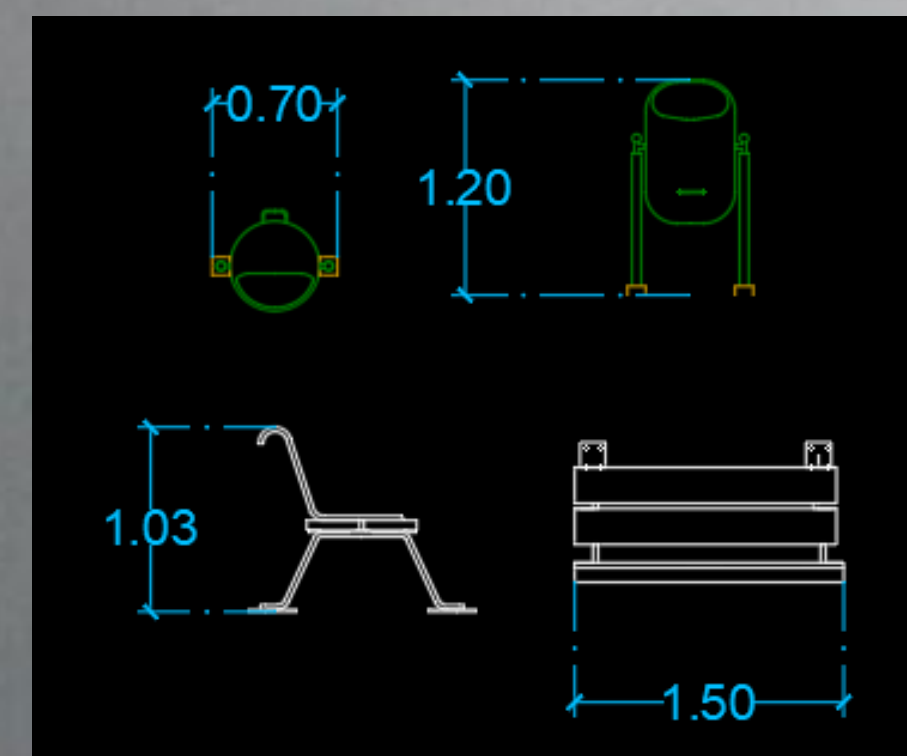
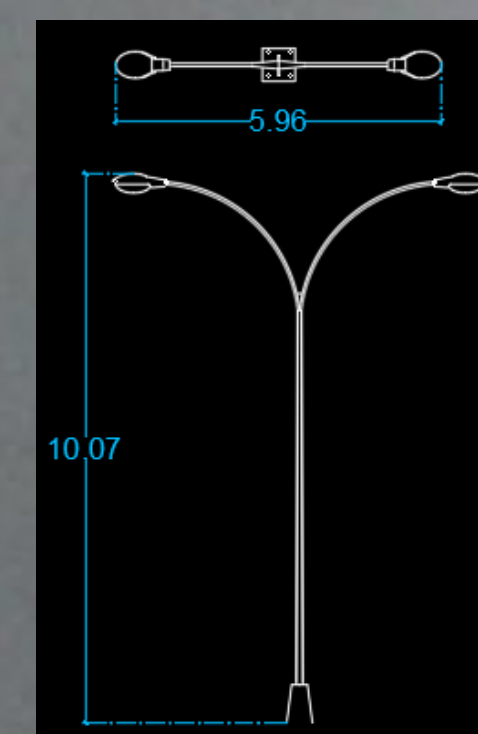
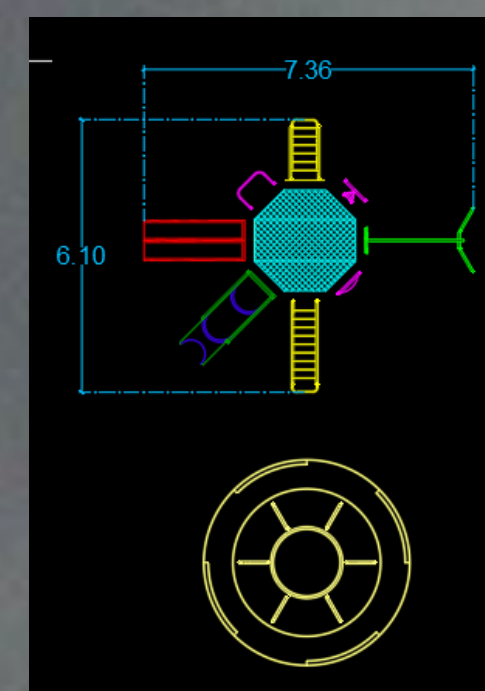

Renders del proyecto

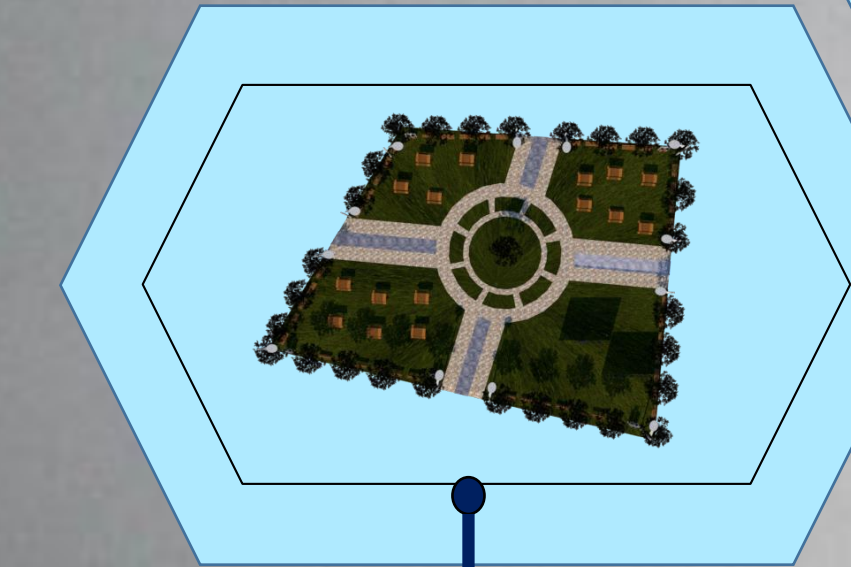

Vista aérea del render, para apreciar mejor la distribución

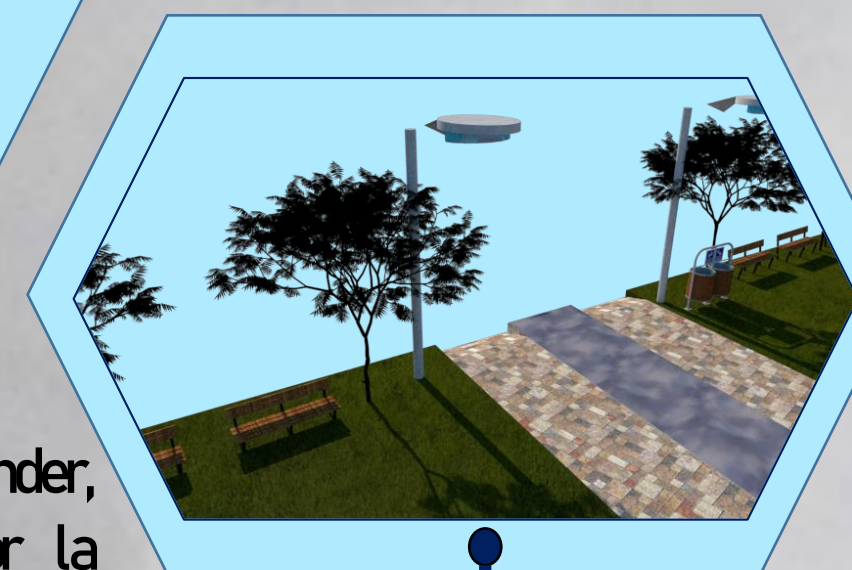
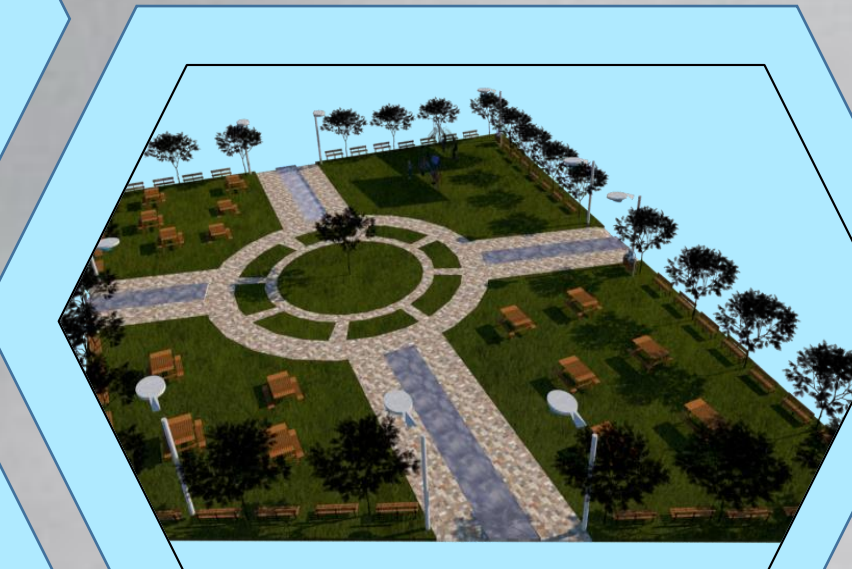

Se proponen lámparas para que puedan hacer uso de él en las noches si así lo desean, así el lugar se sentirá más seguro



Se proponen juegos infantiles inclusivos para todos los niños

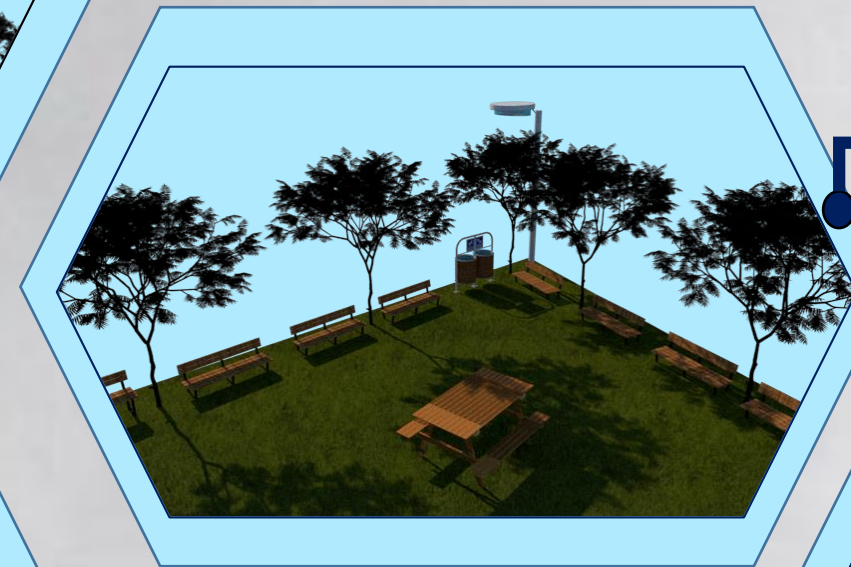

Se proponen mesas y bancas en las áreas verdes para el uso de todos los usuarios

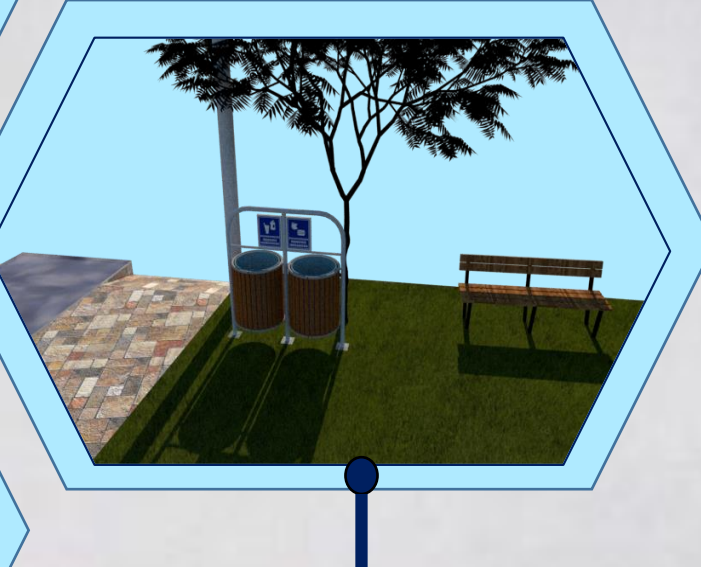

Se proponen botes de basura para que el parque se mantenga lo más limpio posible

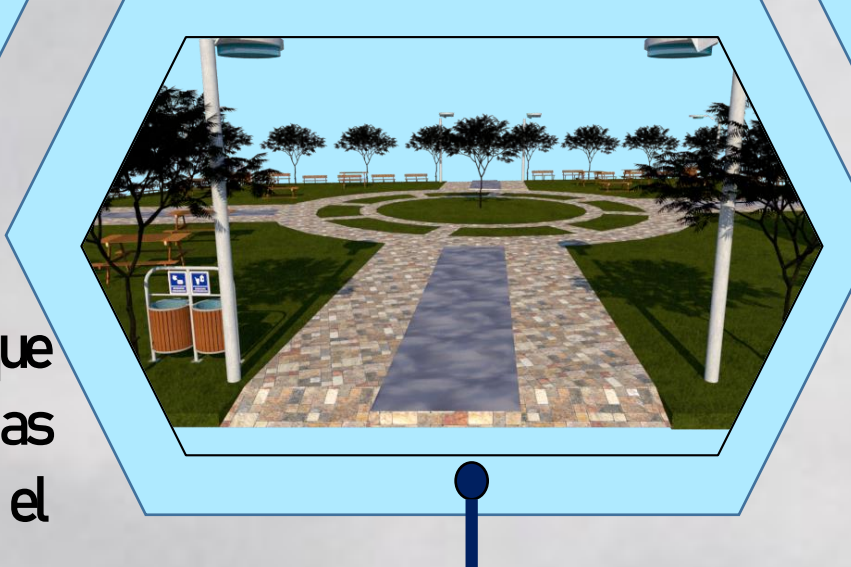

Se proponen rampas en todas las entradas, para las personas con discapacidades



Universidad del Sureste
Introducción al urbanismo y análisis de sitio
Alumna: Karla Judith Escobar Rodríguez
Profesor: Jorge David Oribe Calderón
Mayo 26 del 2021